

# NEXIS SLIDE-ON 80

Одношарнирная петля 180° (для дверей с фальцем)



- Угол открывания 180°
- С видимым, никелированным декоративным колпачком
- Для дверей толщиной от 14 до 21 мм
- С автоматической фиксацией
- Регулировка в трёх плоскостях с соответствующей ответной планкой

## ИНФОРМАЦИЯ ДЛЯ ЗАКАЗА

Наложение двери	Материал		Декоративные колпачки	Автоматическая фиксация	Артикул №		
	Чашка	Плечо			Slide-on Привинчивание		
накладная		сплав замка, никелированный	сплав замка, никелированный	–	■	<b>F016073099</b>	
		сплав замка, никелированный	сплав замка, никелированный	–	■	<b>F016073098</b>	
		латунь воронёная	латунь воронёная	–	■	<b>F016135457</b>	
		сплав замка, никелированный	сплав замка, никелированный		■	<b>F016135457</b>	
		латунь воронёная	латунь воронёная		■	<b>F016073096</b>	
сплав замка, никелированный	сплав замка, никелированный		■	<b>F016073122</b>			

## ЗАГЛУШКА

	Наименование	Логотип/Маркировка	Артикул №
	Заглушка на плечо петли, сталь, короткая, никелированная, без логотипа, совместима с системой Soft-close	по запросу	<b>F069073570</b>

## ПРИНАДЛЕЖНОСТИ

	Наименование	Артикул №		Наименование	Артикул №
	Soft-close Pin	<b>F069066528</b>			
	Шуруп с потайной головкой Ø 3.5 x 15 мм	<b>F146073976</b>			

Ответные планки Nexis Slide-on	270
Принадлежности	274

Soft-close Pin	290
Техническая информация	276

Технологические приспособления	358
--------------------------------	-----

## ТЕХНИЧЕСКИЕ ДАННЫЕ

Все размеры в миллиметрах

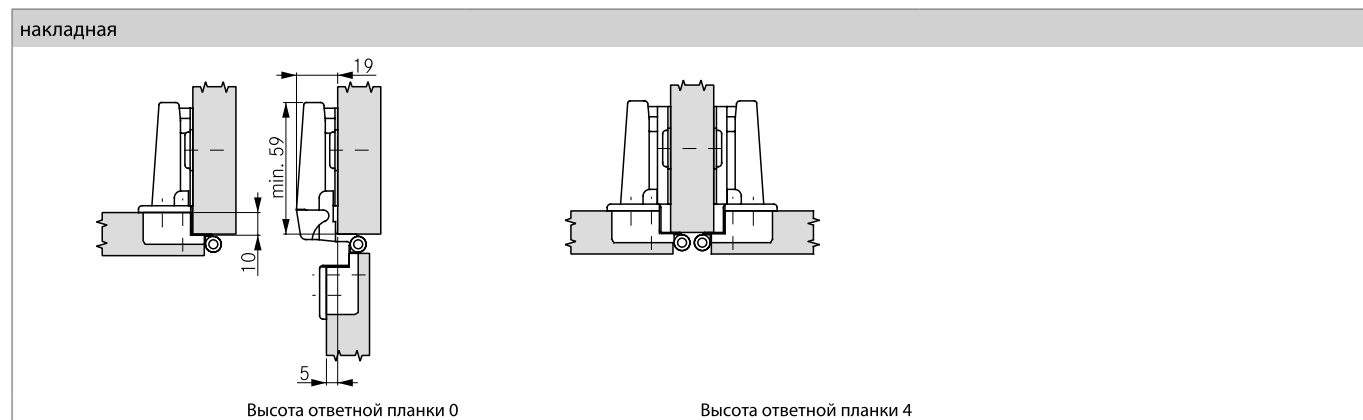

## УКАЗАНИЕ

Рекомендуется пробная установка.

Титос

Nexis

Специальные  
петли

Петли для  
специальной мебели

Крепежная  
фурнитура

## СХЕМЫ ПРИСАДОК

### Привинчивание

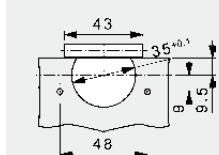

### С декоративными колпачками

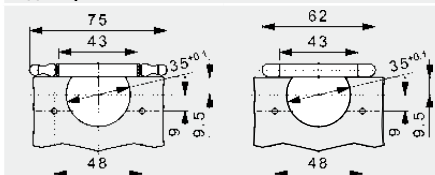

## РАЗМЕРЫ ЧАШКИ

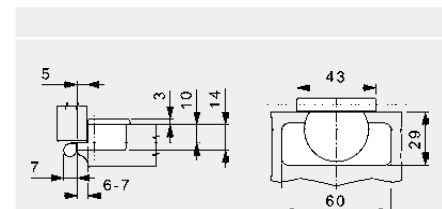

# NEXIS SLIDE-ON PCC

Перекидная петля для дверей угловых шкафов



- Для соединения двух дверей угловых шкафов
- Для дверей толщиной от 14 до 22 мм
- С автоматическим доводчиком закрывания (с пружиной)
- Регулировка в трёх плоскостях с соответствующей ответной планкой

## ИНФОРМАЦИЯ ДЛЯ ЗАКАЗА

		Материал			с пружиной	Артикул №	
		Чашка	Плечо			Slide-on Привинчивание	
		сплав замка, никелированный	сплав замка, никелированный		■	<b>F016073100</b>	

## ЗАГЛУШКА

	Наименование	Логотип/Маркировка	Артикул №
	Заглушка на плечо петли, сталь, короткая, никелированная, без логотипа, совместима с системой Soft-close	по запросу	<b>F069073570</b>

## ПРИНАДЛЕЖНОСТИ

	Наименование	Артикул №		Наименование	Артикул №
	Шуруп с потайной головкой Ø 3.5 x 15 мм	<b>F146073976</b>			

Ответные планки Nexis Slide-on	270
Принадлежности	274

Техническая информация	276
Технологические приспособления	358

ТЕХНИЧЕСКИЕ ДАННЫЕ

Все размеры в миллиметрах



ТАБЛИЦА ДЛЯ РАСЧЁТА  
ДИСТАНЦИИ

	Высота ответной планки			
	0	2	4	
16			25	
17			24	
18		22		
19		21		
20		20		
21	18			
22	17			
Дистанция (a)				

УКАЗАНИЯ

Размеры петли и расчёт фуги при заводской регулировке.

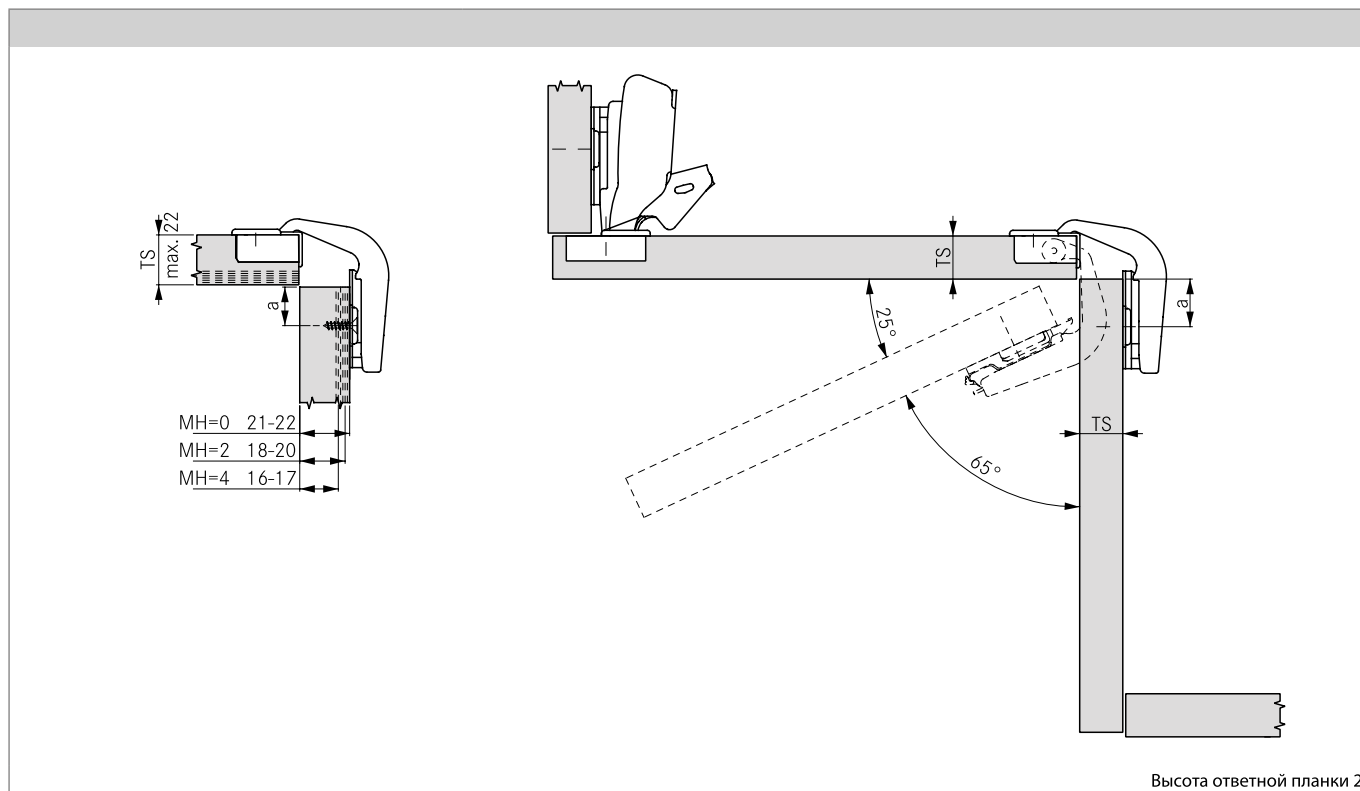
Рекомендуется пробная установка.

СХЕМЫ ПРИСАДОК

Привинчивание

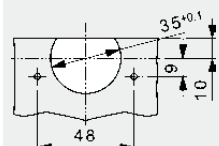

РАЗМЕРЫ ЧАШКИ

