

# TIOMOS PCC

## Перекидная петля для дверей угловых шкафов

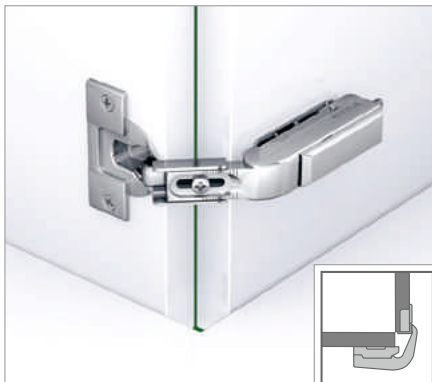

- Для соединения двух дверей угловых шкафов
- Для дверей толщиной макс. до 24 мм (заводская регулировка для дверей толщиной 19 мм при расстоянии до чашки 3.5 мм)
- Круглое отверстие под чашку 35 мм
- Небольшая глубина чашки 11.8 мм
- Регулировка в трёх плоскостях с соответствующей ответной планкой
- Без встроенного демпфера

### Выпускается в 1 исполнении:

- Без встроенного демпфера

### ИНФОРМАЦИЯ ПО ЗАКАЗУ ДЛЯ СХЕМЫ ПРИСАДОК 45/9.5

Наложение двери		Демпфер		без пружины	Артикул №		
		с	без		Click-on Крепл. на саморез	Click-on Запрессовка	
1		-	■	-	<b>F045138517</b>	<b>F045138518</b>	

<sup>1</sup> Материал чашки: сталь, никелированная/Материал плеча: сплав замка, никелированный

### ЗАГЛУШКИ

	Наименование	Изгиб	Логотип/Маркировка	Артикул №
	Заглушка на плечо петли, сталь, никелированная, без логотипа	0/3/9.5/19	по запросу	<b>F072135500</b>
	Заглушка на плечо петли, правая, сталь, никелированная, с клеймом GRASS	0/3/9.5/19	Логотип GRASS	<b>F072135550</b>
	Заглушка на плечо петли, левая, сталь, никелированная, с клеймом GRASS			<b>F072135551</b>
	Заглушка на плечо петли «Premium» с защитным элементом от случайного открывания, Пластмасса, цвет чёрный, без логотипа	0/3/9.5/19	по запросу	<b>F072140504</b>
	Заглушка на плечо петли, сталь, длинная, никелированная, без логотипа	0/3	по запросу	<b>F072135504</b>
	Заглушка на чашку петли, сталь, никелированная, без логотипа	0/3/9.5/19	-	<b>F072135503</b>

### ПРИНАДЛЕЖНОСТИ

	Наименование	Артикул №		Наименование	Артикул №
	Шуруп с потайной головкой Ø 3.5 x 15 мм	<b>F146073976</b>			
	Защитный элемент от случайного открывания	<b>F072135807</b>			

Ответные планки Tiomos	102
Принадлежности	112

Техническая информация	116
Технологические приспособления	358

ТЕХНИЧЕСКИЕ ДАННЫЕ

Все размеры в миллиметрах

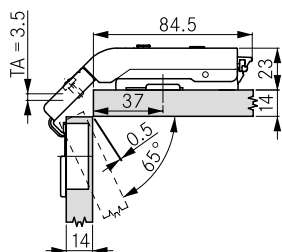

Толщина двери (TS) 14 мм  
Расстояние до чашки (ТА) 3.5 мм  
Высота ответной планки 0

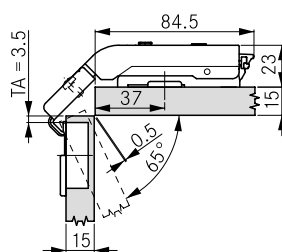

Толщина двери (TS) 15 мм  
Расстояние до чашки (ТА) 3.5 мм  
Высота ответной планки 0

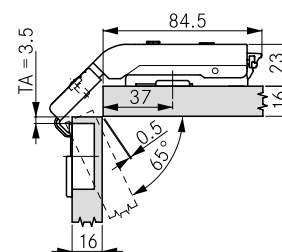

Толщина двери (TS) 16 мм  
Расстояние до чашки (ТА) 3.5 мм  
Высота ответной планки 0

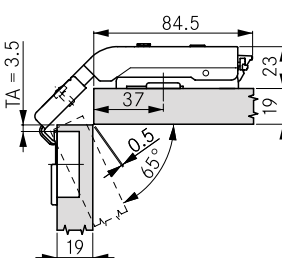

Толщина двери (TS) 19 мм  
(заводская регулировка)  
Расстояние до чашки (ТА) 3.5 мм  
Высота ответной планки 0

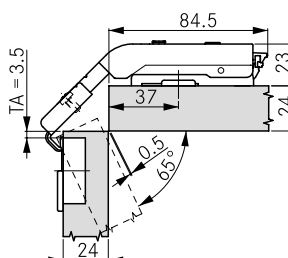

Толщина двери (TS) 24 мм  
Расстояние до чашки (ТА) 3.5 мм  
Высота ответной планки 0

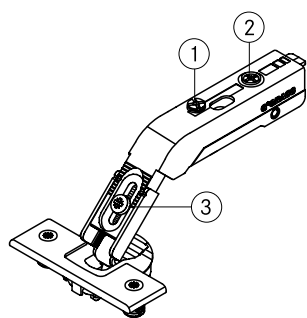

**Регулировка в плече петли:**

1. Плавная регулировка по горизонтали  $\pm 2$  мм
2. Плавная регулировка глубины при помощи резьбового штифта + 3/-2 мм
3. Толщина двери 14 - 24 мм (заводская регулировка 19 мм)

**Регулировка по высоте посредством ответной планки**

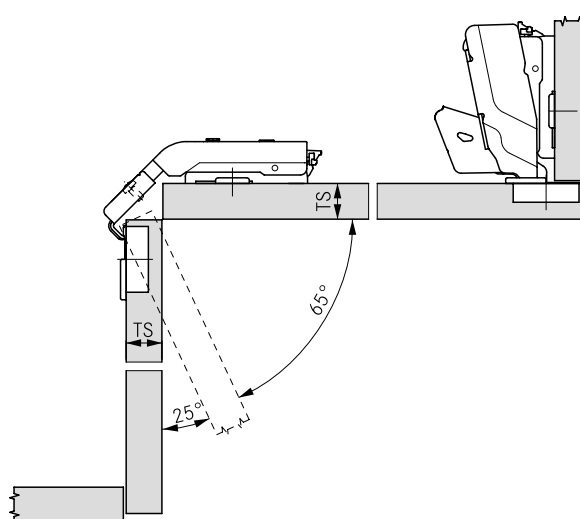

СХЕМЫ ПРИСАДОК 45/9.5

**Привинчивание**

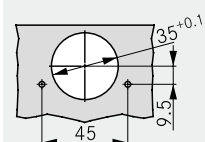

**Запрессовка**

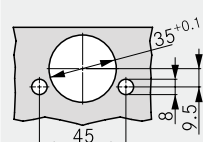

РАЗМЕРЫ ЧАШКИ

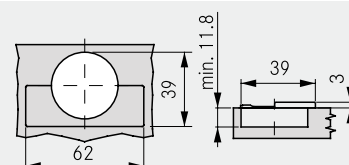

# TIOMOS PCC

Перекидная петля для дверей угловых шкафов

## ИНФОРМАЦИЯ ПО ЗАКАЗУ ДЛЯ СХЕМЫ ПРИСАДОК 48/9

		Демпфер		без пружины	Артикул №	
		с	без		Click-on Привинчивание	Click-on Запрессовка
		-	■	-	<b>F045138091</b>	<b>F045138092</b>

Материал чашки: сплав замка, никелированный/Материал плеча: сплав замка, никелированный

### СХЕМЫ ПРИСАДОК 48/9

Привинчивание

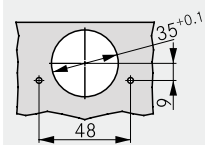

Запрессовка

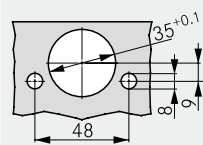

### РАЗМЕРЫ ЧАШКИ

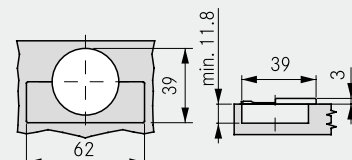

## ИНФОРМАЦИЯ ПО ЗАКАЗУ ДЛЯ СХЕМЫ ПРИСАДОК 42/11

		Демпфер		без пружины	Артикул №	
		с	без		Click-on Привинчивание	Click-on Запрессовка
		-	■	-	<b>F045138335</b>	<b>F045138336</b>

Материал чашки: сплав замка, никелированный/материал плеча: сплав замка, никелированный

### СХЕМЫ ПРИСАДОК 42/11

Привинчивание

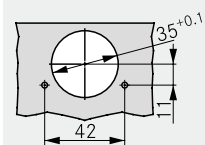

Запрессовка

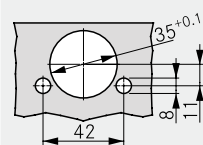

### РАЗМЕРЫ ЧАШКИ

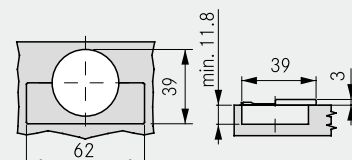

Ответные планки Tiomos	102
Принадлежности	112

Техническая информация	116
Технологические приспособления	358

## ИНФОРМАЦИЯ ПО ЗАКАЗУ ДЛЯ СХЕМЫ ПРИСАДОК 52/5.5

		Демпфер		без пружины	Артикул №	
		с	без		Click-on Привинчивание	Click-on Запрессовка
		-	■	-	<b>F045138699</b>	<b>F045138700</b>

Материал чашки: сплав замак, никелированный/материал плеча: сплав замак, никелированный

### СХЕМЫ ПРИСАДОК 52/5.5

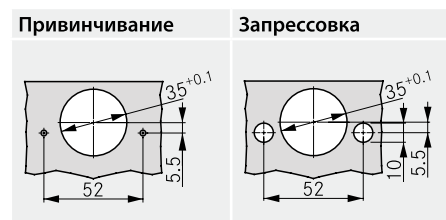

### РАЗМЕРЫ ЧАШКИ

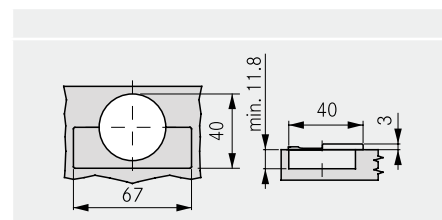

## ИНФОРМАЦИЯ ПО ЗАКАЗУ ДЛЯ СХЕМЫ ПРИСАДОК 48/6

		Демпфер		без пружины	Артикул №	
		с	без		Click-on Привинчивание	Click-on Запрессовка
		-	■	-	<b>F045138881</b>	<b>F045138882</b>

Материал чашки: сплав замак, никелированный/материал плеча: сплав замак, никелированный

### СХЕМЫ ПРИСАДОК 48/6

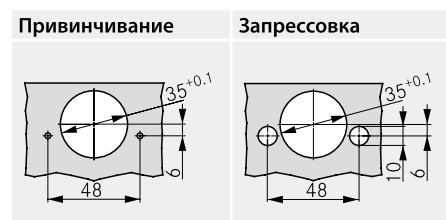

### РАЗМЕРЫ ЧАШКИ

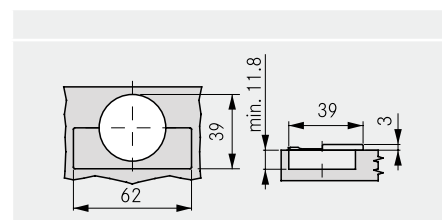

Ответные планки Tiomos	102
Принадлежности	112

Техническая информация	116
Технологические приспособления	358