

TIOMOS

Ответные планки

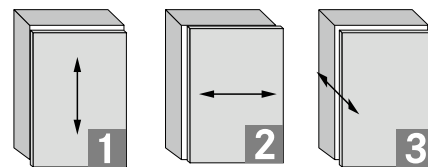
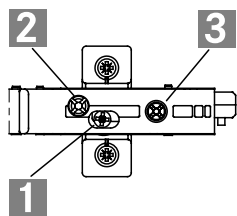

Регулировка по вертикали (HV) +/-2 мм

Регулировка по горизонтали (SV) +/-2 мм

Регулировка по глубине (TV) +/-3/-2 мм

Все регулировки могут выполняться независимо друг от друга.

ИНФОРМАЦИЯ ДЛЯ ЗАКАЗА

КРЕСТОВАЯ ОТВЕТНАЯ ПЛАНКА 1D, 4-ТОЧЕЧНОЕ КРЕПЛЕНИЕ

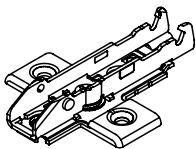
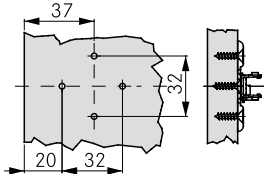
Для крепления на саморез	37/32	Высота	Артикул №
<ul style="list-style-type: none"> • Сталь, никелированная • Крепление на шурупах Ø 3.5 x 15 мм • С комфортной регулировкой по вертикали (HV) с помощью резьбового штифта 		0	F058139746
		2	F058139747
		3	F058139748
		3.5	F058139749

КРЕСТОВАЯ ОТВЕТНАЯ ПЛАНКА 1D, 4-ТОЧЕЧНОЕ КРЕПЛЕНИЕ

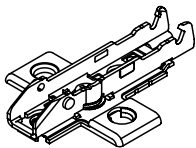
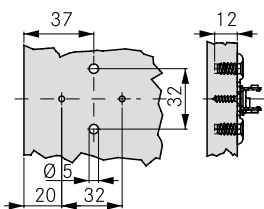
Под евровинты	37/32	Высота	Артикул №
<ul style="list-style-type: none"> • Сталь, никелированная • Крепление на евровинтах Ø 6.3 мм • С комфортной регулировкой по вертикали (HV) с помощью резьбового штифта 		0	F058139756
		2	F058139757
		3	F058139758
		3.5	F058139759

КРЕСТОВАЯ ОТВЕТНАЯ ПЛАНКА 1D, 4-ТОЧЕЧНОЕ КРЕПЛЕНИЕ

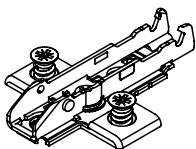
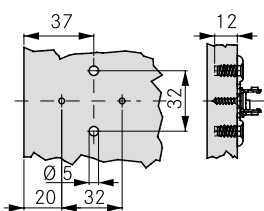
С предварительно вкрученными евровинтами (13.5 мм)	37/32	Высота	Артикул №
<ul style="list-style-type: none"> • Сталь, никелированная • Крепление на предварительно вкрученных евровинтах Ø 6.3 x 13.5 мм • С комфортной регулировкой по вертикали (HV) с помощью резьбового штифта 		0	F058139761
		2	F058139762
		3	F058139763
		3.5	F058139764

КРЕСТОВАЯ ОТВЕТНАЯ ПЛАНКА 11D, 4-ТОЧЕЧНОЕ КРЕПЛЕНИЕ, ДЛЯ СДВОЕННОЙ ПЕТЛИ

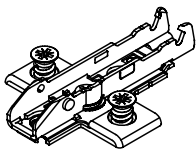
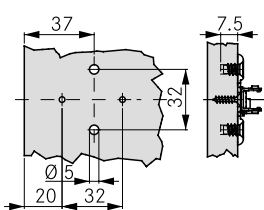
С предварительно вкрученными евровинтами (10 мм)	37/32	Высота	Артикул №
<ul style="list-style-type: none"> • Сталь, никелированная • Крепление на предварительно вкрученных евровинтах Ø 6.3 x 10 мм • С комфортной регулировкой по вертикали (HV) с помощью резьбового штифта • Под сдвоенную петлю 		0	F058139863
		2	F058139864
		3	F058139865
		3.5	F058139866

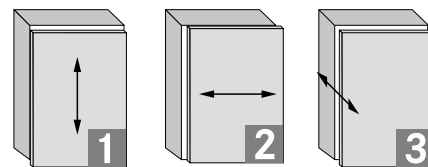
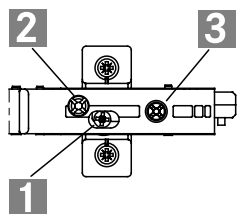

Регулировка по вертикали (HV) +/-2 мм

Регулировка по горизонтали (SV) +/-2 мм

Регулировка по глубине (TV) +/-2 мм

Все регулировки могут выполняться независимо друг от друга.

ИНФОРМАЦИЯ ДЛЯ ЗАКАЗА

КРЕСТОВАЯ ОТВЕТНАЯ ПЛАНКА 1D, 4-ТОЧЕЧНОЕ КРЕПЛЕНИЕ

Для запрессовки	37/32	Высота	Артикул №
<ul style="list-style-type: none"> • Сталь, никелированная • Крепление дюбелем Ø 10 мм • С комфортной регулировкой по вертикали (HV) с помощью резьбового штифта • Не забывать ответную планку молотком 		0	F058139751
		2	F058139752
		3	F058139753
		3.5	F058139754

КРЕСТОВАЯ ОТВЕТНАЯ ПЛАНКА 1D QUICK, 4-ТОЧЕЧНОЕ КРЕПЛЕНИЕ

Ответная планка (распорный дюбель 11 мм)	37/32	Высота	Артикул №
<ul style="list-style-type: none"> • Сталь, никелированная • Крепление дюбелем Ø 5 мм • С комфортной регулировкой по вертикали (HV) с помощью резьбового штифта • Не забывать ответную планку молотком! 		0	F058139766
		2	F058139767
		3	F058139768
		3.5	F058139769

Ответная планка под сдвоенную петлю (распорный дюбель 7.5 мм)	37/32	Высота	Артикул №
<ul style="list-style-type: none"> • Сталь, никелированная • Крепление дюбелем Ø 5 мм • С комфортной регулировкой по вертикали (HV) с помощью резьбового штифта • Подходит под сдвоенную петлю • Не забывать ответную планку молотком! 		0	F058139931
		2	F058139932
		3	F058139933
		3.5	F058139934

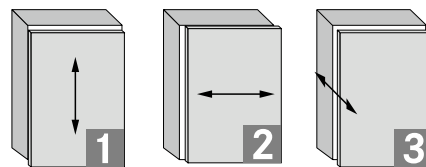
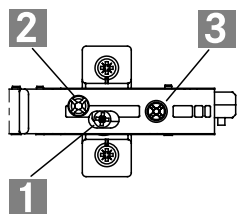

Регулировка по вертикали (HV) +/-2 мм

Регулировка по горизонтали (SV) +/-2 мм

Регулировка по глубине (TV) +/-3/-2 мм

Все регулировки могут выполняться независимо друг от друга.

ИНФОРМАЦИЯ ДЛЯ ЗАКАЗА

КРЕСТОВАЯ ОТВЕТНАЯ ПЛАНКА 1D, 4-ТОЧЕЧНОЕ КРЕПЛЕНИЕ

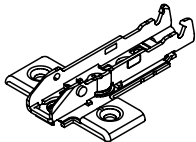
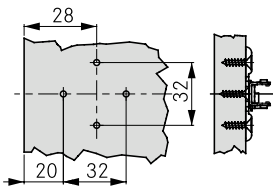
Для крепления на саморез	28/32	Высота	Артикул №
<ul style="list-style-type: none"> • Сталь, никелированная • Крепление на шурупах Ø 3.5 x 15 мм • С комфортной регулировкой по вертикали (HV) с помощью резьбового штифта 		0	F058139796
		2	F058139797
		3	F058139798
		3.5	F058139799

КРЕСТОВАЯ ОТВЕТНАЯ ПЛАНКА 1D, 4-ТОЧЕЧНОЕ КРЕПЛЕНИЕ

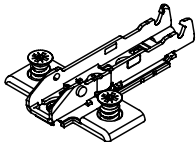
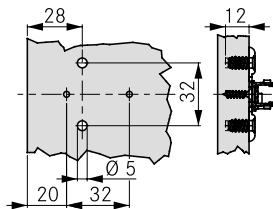
С предварительно вкрученными евровинтами (13.5 мм)	28/32	Высота	Артикул №
<ul style="list-style-type: none"> • Сталь, никелированная • Крепление на предварительно вкрученных евровинтах Ø 6.3 x 13.5 мм • С комфортной регулировкой по вертикали (HV) с помощью резьбового штифта 		0	F058139811
		2	F058139812
		3	F058139813
		3.5	F058139814

КРЕСТОВАЯ ОТВЕТНАЯ ПЛАНКА 1D, 4-ТОЧЕЧНОЕ КРЕПЛЕНИЕ

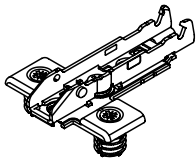
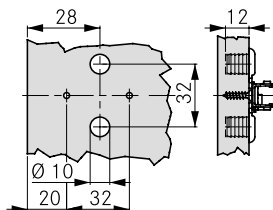
Для запрессовки	28/32	Высота	Артикул №
<ul style="list-style-type: none"> • Сталь, никелированная • Крепление дюбелем Ø 10 мм • С комфортной регулировкой по вертикали (HV) с помощью резьбового штифта • Не забывать ответную планку молотком 		0	F058139801
		2	F058139802
		3	F058139803
		3.5	F058139804

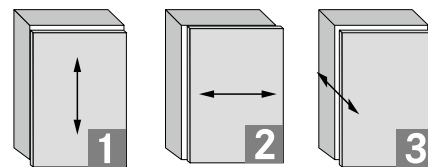
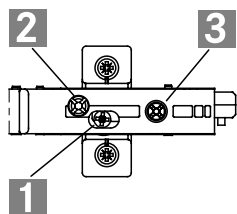

Регулировка по вертикали (HV) +/-2 мм

Регулировка по горизонтали (SV) +/-2 мм

Регулировка по глубине (TV) +/-2 мм

Все регулировки могут выполняться независимо друг от друга.

ИНФОРМАЦИЯ ДЛЯ ЗАКАЗА

КРЕСТОВАЯ ОТВЕТНАЯ ПЛАНКА 1D, 2-ТОЧЕЧНОЕ КРЕПЛЕНИЕ, ДЛЯ КРЕПЛЕНИЯ НА САМОРЕЗ

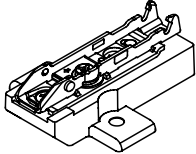
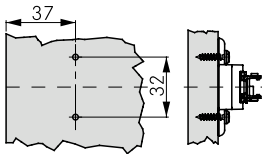
Для крепления на саморез	37/32	Высота	Артикул №
<ul style="list-style-type: none"> Сплав замак/сталь, никелированная Крепление на шурупах Ø 3.5 x 15 мм С комфортной регулировкой по вертикали (HV) с помощью резьбового штифта 		6	F058139892
		8	F058139886
		9	F058139887
		9.5	F058139888
		12	F058139893
		14	F058139889
		15	F058139890
		15.5	F058139891
19	F058139894		
21	F058139895		

КРЕСТОВАЯ ОТВЕТНАЯ ПЛАНКА 1D, 2-ТОЧЕЧНОЕ КРЕПЛЕНИЕ

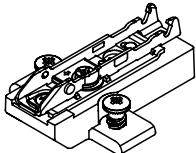
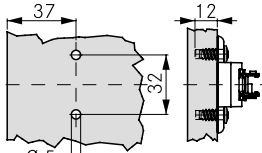
С предварительно вкрученными евровинтами (13.5 мм)	37/32	Высота	Артикул №
<ul style="list-style-type: none"> Сплав замак/сталь, никелированная Крепление на предварительно вкрученных евровинтах Ø 6.3 x 13.5 мм С комфортной регулировкой по вертикали (HV) с помощью резьбового штифта 		6	F058139873
		8	F058139880
		9	F058139881
		9.5	F058139882
		12	F058139874
		14	F058139883
		15	F058139884
		15.5	F058139885
		19	F058139875
		21	F058139896

TIOMOS

Ответные планки

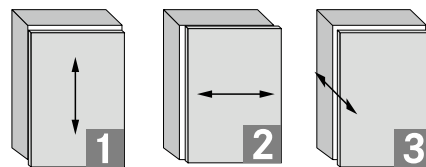
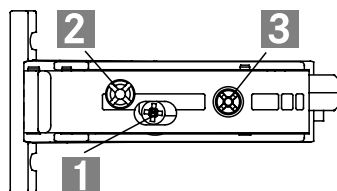
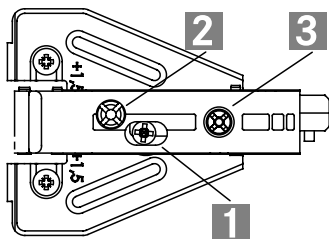

Регулировка по вертикали (HV) +/-2 мм

Регулировка по горизонтали (SV) +/-2 мм

Регулировка по глубине (TV) +/-2 мм

Все регулировки могут выполняться независимо друг от друга.

ИНФОРМАЦИЯ ДЛЯ ЗАКАЗА

ОТВЕТНАЯ ПЛАНКА DELTA 1D ПОД РАМОЧНЫЕ КОНСТРУКЦИИ, 4-ТОЧЕЧНОЕ КРЕПЛЕНИЕ

Для крепления на саморез	9.5/32	Высота	Артикул №
<ul style="list-style-type: none"> • Сталь, никелированная • Крепление на шурупах Ø 3.5 x 15 мм • С комфортной регулировкой по вертикали (HV) с помощью резьбового штифта 		1.5	F058139825
		3.5	F058139826
		4.5	F058139827
		5	F058139828

ОТВЕТНАЯ ПЛАНКА INSET BEADED ПОД РАМОЧНЫЕ КОНСТРУКЦИИ, 3-ТОЧЕЧНОЕ КРЕПЛЕНИЕ

Для крепления на саморез	10/32	Высота	Артикул №																																														
<ul style="list-style-type: none"> • Для вкладных дверей • Использовать с петлями изгибом 9.5 • Сталь/сплав замка, никелированный • Крепление на шурупах с полупотайной головкой • С комфортной регулировкой по вертикали (HV) с помощью резьбового штифта 		0	F058139831																																														
				<table border="1"> <thead> <tr> <th rowspan="2">Толщина двери (TS)</th> <th colspan="4">Расстояние до чашки (TA)</th> </tr> <tr> <th>3</th> <th>4</th> <th>5</th> <th>6</th> </tr> </thead> <tbody> <tr> <td>28.0</td> <td>4.0</td> <td></td> <td></td> <td></td> </tr> <tr> <td>26.0</td> <td>4.0</td> <td>3.0</td> <td></td> <td></td> </tr> <tr> <td>24.0</td> <td>4.0</td> <td>3.0</td> <td>2.0</td> <td></td> </tr> <tr> <td>22.0</td> <td>4.0</td> <td>3.0</td> <td>2.0</td> <td></td> </tr> <tr> <td>20.0</td> <td>4.0</td> <td>3.0</td> <td>2.0</td> <td>1.0</td> </tr> <tr> <td>19.0</td> <td>4.0</td> <td>3.0</td> <td>2.0</td> <td>1.0</td> </tr> <tr> <td>18.0</td> <td>4.0</td> <td>3.0</td> <td>2.0</td> <td>1.0</td> </tr> <tr> <td>16.0</td> <td>4.0</td> <td>3.0</td> <td>2.0</td> <td>1.0</td> </tr> </tbody> </table>	Толщина двери (TS)	Расстояние до чашки (TA)				3	4	5	6	28.0	4.0				26.0	4.0	3.0			24.0	4.0	3.0	2.0		22.0	4.0	3.0	2.0		20.0	4.0	3.0	2.0	1.0	19.0	4.0	3.0	2.0	1.0	18.0	4.0	3.0	2.0	1.0	16.0
Толщина двери (TS)	Расстояние до чашки (TA)																																																
	3	4	5	6																																													
28.0	4.0																																																
26.0	4.0	3.0																																															
24.0	4.0	3.0	2.0																																														
22.0	4.0	3.0	2.0																																														
20.0	4.0	3.0	2.0	1.0																																													
19.0	4.0	3.0	2.0	1.0																																													
18.0	4.0	3.0	2.0	1.0																																													
16.0	4.0	3.0	2.0	1.0																																													
Минимальная фуга (F)																																																	

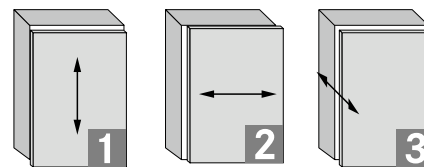
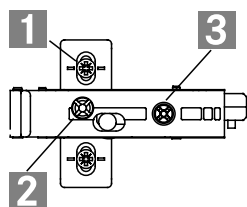

Регулировка по вертикали (HV) +/-2.5 мм

Регулировка по горизонтали (SV) +/-2 мм

Регулировка по глубине (TV) +/-2 мм

Все регулировки могут выполняться независимо друг от друга.

ИНФОРМАЦИЯ ДЛЯ ЗАКАЗА

КРЕСТОВАЯ ОТВЕТНАЯ ПЛАНКА ЕСО, 3-ТОЧЕЧНОЕ КРЕПЛЕНИЕ

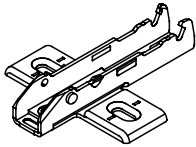
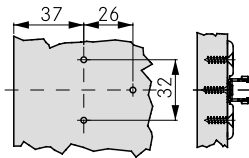
Для крепления на саморез	37/32	Высота	Артикул №
<ul style="list-style-type: none"> Сталь, никелированная Крепление на шурупах Ø 3.5 x 15 мм Регулировка по вертикали (HV) в пазе 		-2	F058139720
		0	F058139721
		2	F058139722
		3	F058139723
		3.5	F058139724

КРЕСТОВАЯ ОТВЕТНАЯ ПЛАНКА ЕСО, 3-ТОЧЕЧНОЕ КРЕПЛЕНИЕ

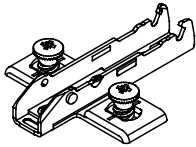
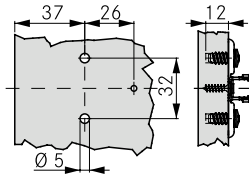
С предварительно вкрученными евровинтами Pan Head (13.5 мм)	37/32	Высота	Артикул №
<ul style="list-style-type: none"> Сталь, никелированная Крепление с предварительно вкрученными евровинтами Pan Head Ø 6.3 x 13.5 мм Регулировка по вертикали (HV) в пазе 		-2	F058139735
		0	F058139736
		2	F058139737
		3	F058139738
		3.5	F058139739

КРЕСТОВАЯ ОТВЕТНАЯ ПЛАНКА ЕСО, 3-ТОЧЕЧНОЕ КРЕПЛЕНИЕ, ДЛЯ СДВОЕННОЙ ПЕТЛИ

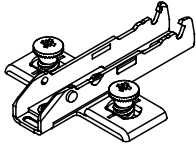
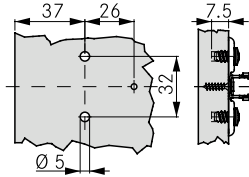
С предварительно вкрученными евровинтами Pan Head (10.5 мм)	37/32	Высота	Артикул №
<ul style="list-style-type: none"> Сталь, никелированная Крепление с предварительно вкрученными евровинтами Pan Head Ø 6.3 x 10.5 мм Регулировка по вертикали (HV) в пазе Под сдвоенную петлю 		-2	F058139857
		0	F058139858
		2	F058139859
		3	F058139860
		3.5	F058139861

КРЕСТОВАЯ ОТВЕТНАЯ ПЛАНКА ЕСО, 3-ТОЧЕЧНОЕ КРЕПЛЕНИЕ

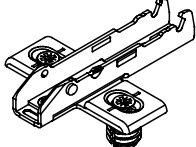
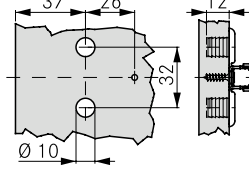
Для запрессовки	37/32	Высота	Артикул №
<ul style="list-style-type: none"> Сталь, никелированная Крепление дюбелем Ø 10 мм Регулировка по вертикали (HV) в пазе Не забывать ответную планку молотком 		-2	F058139725
		0	F058139726
		2	F058139727
		3	F058139728
		3.5	F058139729

TIOMOS

Ответные планки

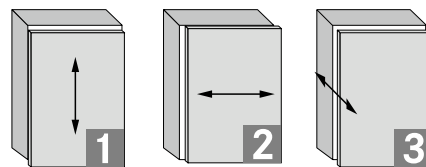
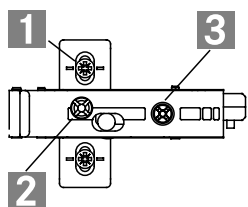

Регулировка по вертикали (HV) +/-2.5 мм

Регулировка по горизонтали (SV) +/-2 мм

Регулировка по глубине (TV) +/-3/-2 мм

Все регулировки могут выполняться независимо друг от друга.

ИНФОРМАЦИЯ ДЛЯ ЗАКАЗА

КРЕСТОВАЯ ОТВЕТНАЯ ПЛАНКА ЕСО, 3-ТОЧЕЧНОЕ КРЕПЛЕНИЕ

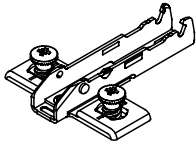
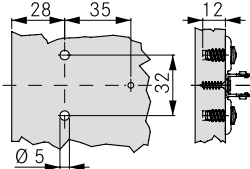
С предварительно вкрученными евровинтами Pan Head (13.5 мм)	28/32	Высота	Артикул №
<ul style="list-style-type: none"> • Сталь, никелированная • Крепление с предварительно вкрученными евровинтами Pan Head Ø 6.3 x 13.5 мм • Регулировка по вертикали (HV) в пазе  		-2	F058139785
		0	F058139786
		2	F058139787
		3	F058139788
		3.5	F058139789

КРЕСТОВАЯ ОТВЕТНАЯ ПЛАНКА ЕСО QUICK, 3-ТОЧЕЧНОЕ КРЕПЛЕНИЕ

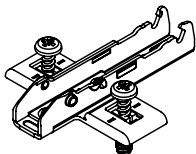
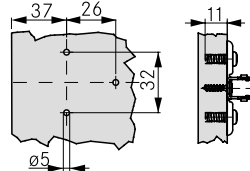
Ответная планка (распорный дюбель 11 мм)	37/32	Высота	Артикул №
<ul style="list-style-type: none"> • Сталь, никелированная • Крепление дюбелем Ø 5 мм • Регулировка по вертикали (HV) в пазе • Не забывать ответную планку молотком!  		0	F058139741
		2	F058139742
		3	F058139743
		3.5	F058139744

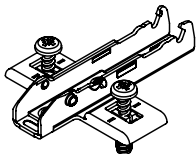
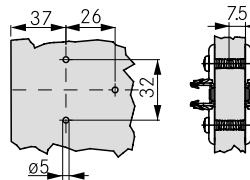
Ответная планка под сдвоенную петлю (распорный дюбель 7.5 мм)	37/32	Высота	Артикул №
<ul style="list-style-type: none"> • Сталь, никелированная • Крепление дюбелем Ø 5 мм • Регулировка по вертикали (HV) в пазе • Подходит под сдвоенную петлю • Не забывать ответную планку молотком!  		0	F058139927
		2	F058139928
		3	F058139929
		3.5	F058139930

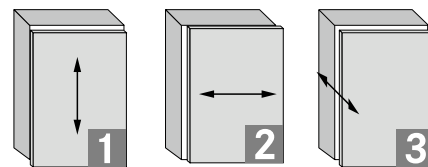
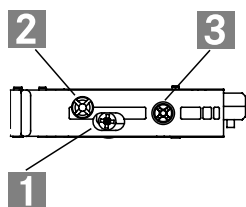

Регулировка по вертикали (HV) +/-2 мм

Регулировка по горизонтали (SV) +/-2 мм

Регулировка по глубине (TV) +/-3/-2 мм

Все регулировки могут выполняться независимо друг от друга.

ИНФОРМАЦИЯ ДЛЯ ЗАКАЗА

ЛИНЕЙНАЯ ОТВЕТНАЯ ПЛАНКА 1D, 2-ТОЧЕЧНОЕ КРЕПЛЕНИЕ

Для крепления на саморез	20/32	Высота	Артикул №
<ul style="list-style-type: none"> • Сталь, никелированная • Крепление на шурупах Ø 3.5 x 15 мм или евровинтах Ø 6.3 x 13.5 мм • С комфортной регулировкой по вертикали (HV) с помощью резьбового штифта 		0	F059139701
		2	F059139702
		3	F059139703
		3.5	F059139704

ЛИНЕЙНАЯ ОТВЕТНАЯ ПЛАНКА 1D, 2-ТОЧЕЧНОЕ КРЕПЛЕНИЕ

С предварительно вкрученными евровинтами (13.5 мм)	20/32	Высота	Артикул №
<ul style="list-style-type: none"> • Сталь, никелированная • Крепление на предварительно вкрученных евровинтах Ø 5 мм • С комфортной регулировкой по вертикали (HV) с помощью резьбового штифта • Не забывать ответную планку молотком 		0	F059139711
		2	F059139712
		3	F059139713
		3.5	F059139714

ЛИНЕЙНАЯ ОТВЕТНАЯ ПЛАНКА 1D, 2-ТОЧЕЧНОЕ КРЕПЛЕНИЕ

Для запрессовки	20/32	Высота	Артикул №
<ul style="list-style-type: none"> • Сталь, никелированная • Крепление на дюбелях Ø 10 мм • С комфортной регулировкой по вертикали (HV) с помощью резьбового штифта • Не забывать ответную планку молотком 		0	F059139706
		2	F059139707
		3	F059139708
		3.5	F059139709

TIOMOS

Ответные планки

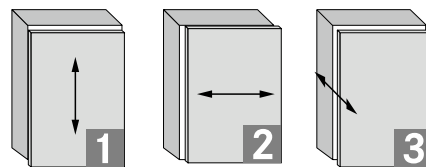
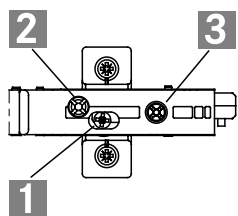

Регулировка по вертикали (HV) +/- 2 мм

Регулировка по горизонтали (SV) +/- 2 мм

Регулировка по глубине (TV) +/- 3/-2 мм

Все регулировки могут выполняться независимо друг от друга.

ИНФОРМАЦИЯ ДЛЯ ЗАКАЗА

КРЕСТОВАЯ ОТВЕТНАЯ ПЛАНКА ПОД УГОЛ 20°, 2-ТОЧЕЧНОЕ КРЕПЛЕНИЕ

Для крепления на саморез	X/32	Высота	Артикул №
<ul style="list-style-type: none"> Для навески под углом 20° Сплав замак/сталь, никелированная Крепление на шурупах Ø 3.5 x 15 мм С комфортной регулировкой по вертикали (HV) с помощью резьбового штифта 		0	F058139902
		2	F058139903
		3	F058139904
		3.5	F058139905

КРЕСТОВАЯ ОТВЕТНАЯ ПЛАНКА ПОД УГОЛ 20°, 2-ТОЧЕЧНОЕ КРЕПЛЕНИЕ

С предварительно вкрученными евровинтами (13.5 мм)	X/32	Высота	Артикул №
<ul style="list-style-type: none"> Для навески под углом 20° Сплав замак/сталь, никелированная Крепление с предварительно вкрученными евровинтами Ø 6.3 x 13.5 мм С комфортной регулировкой по вертикали (HV) с помощью резьбового штифта 		0	F058139906
		2	F058139907
		3	F058139908
		3.5	F058139909

ПРИМЕРЫ ИСПОЛЬЗОВАНИЯ ДЛЯ НАВЕСКИ ПОД УГОЛОМ 20°

Накладная навеска	Полунакладная навеска	Угловая навеска	Навеска с соединением на ус
Tiomos 110/Изгиб 3 Крестовая ответная планка 20°, высота 2	Tiomos 110/Изгиб 3 Крестовая ответная планка 20°, высота 3.5	Tiomos 110/Изгиб 19 Крестовая ответная планка 20°, высота 0	Tiomos 110/Изгиб 9.5 Крестовая ответная планка 20°, высота 3.5

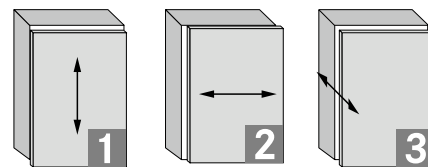

Регулировка по вертикали (HV)
+/-2 мм

Регулировка по горизонтали (SV)
+/-2 мм

Регулировка по глубине (TV)
+3/-2 мм

Все регулировки могут выполняться независимо друг от друга.

ИНФОРМАЦИЯ ДЛЯ ЗАКАЗА

КЛИНОВАЯ ПРОСТАВКА ДЛЯ ИЗМЕНЕНИЯ УГЛА УСТАНОВКИ ПЕТЛИ +5°

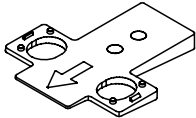
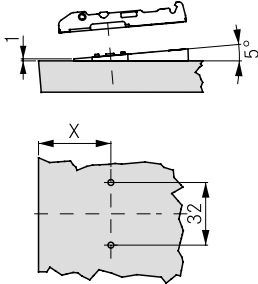
Для крепления на саморез	37/32	Артикул №
<ul style="list-style-type: none"> Сплав замка, никелированный Для подкладки под крестовые ответные планки Штабелируется макс. 3 раза (рекомендуем пробную установку) 		F072135757

КЛИНОВАЯ ПРОСТАВКА ДЛЯ ИЗМЕНЕНИЯ УГЛА УСТАНОВКИ ПЕТЛИ -5°

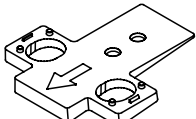
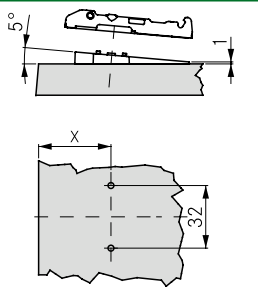
Для крепления на саморез	37/32	Артикул №
<ul style="list-style-type: none"> Сплав замка, никелированный Для подкладки под крестовые ответные планки Штабелируется макс. 3 раза (рекомендуем пробную установку) 		F072135758